

Varenummer: 204280M826A1X
 Beskrivelse: E+G Justerfod
 GN 42-80-M8-26-A1-X
 Note: X Med indvendigt gevind, udvendig sekskant

Mål

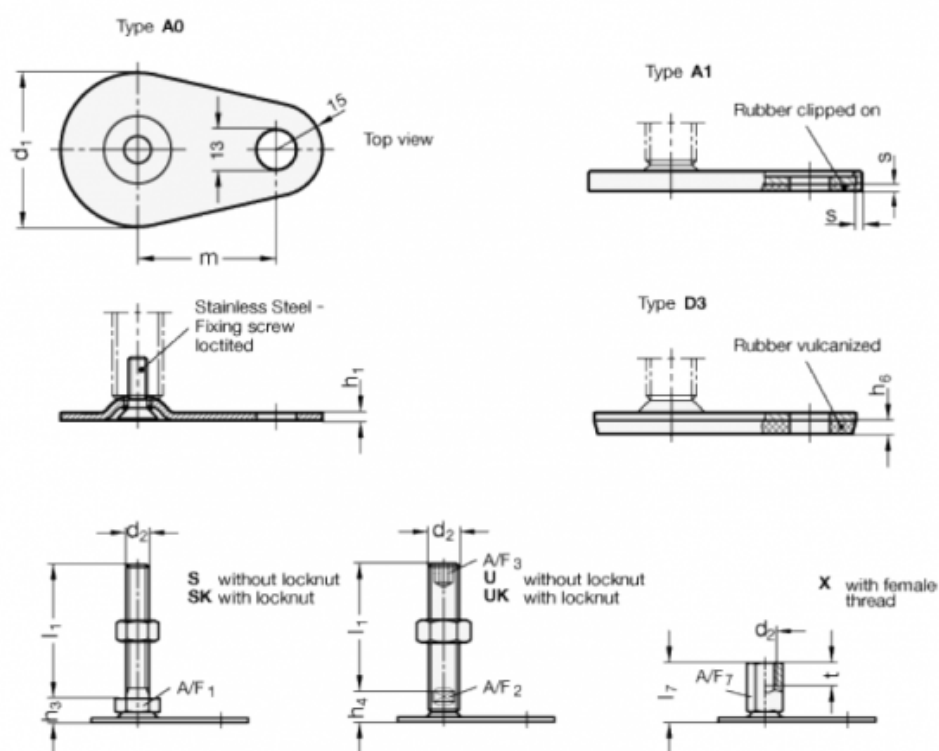

A/F7 = 14	t = 8
d1 = 80	
d2 = M8	
h1 = 3	
h6 =	
l7 = 26	
m = 70	
s = 2	